

THETFORD

Loving leisure

N3000 series User Manual



Modellreihe N3000-E mit LED-Bedienfeld

modell A

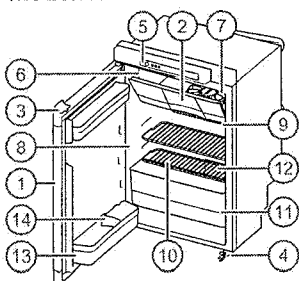

modell B

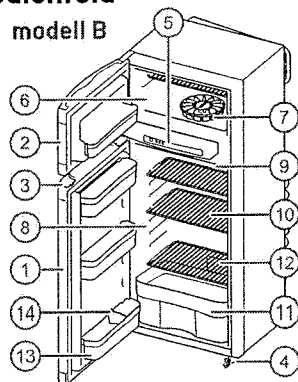

modell C1

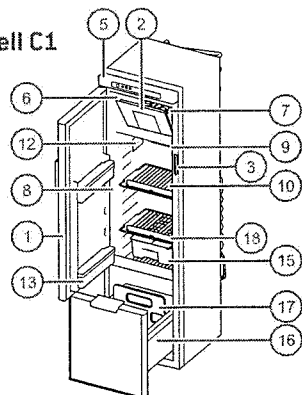

modell C2

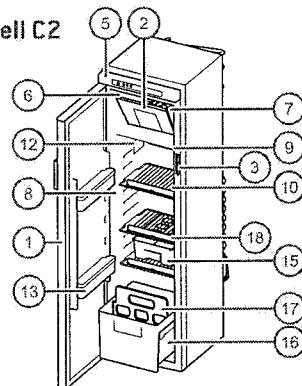

LED-Bedienfeld

(Modellreihe N3000-A mit Touchscreen → p. 148)

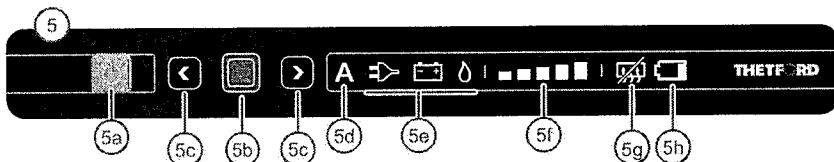

Hauptteile

- 1 Kühlschranktür • 2 Gefrierschranktür • 3 Türschloss • 4 Sicherheitsschloss (nicht an allen Kühlschränken vorhanden) • 5 LED-Bedienfeld • 5a Ein-/Ausschalter • 5b Bestätigungstaste • 5c Pfeiltasten • 5d Automatische Funktion (nicht an allen Kühlschränken vorhanden) • 5e Quellen • 5f Kühlstufenanzeigen • 5g 'Anti-Kondensation' (nur für Modell B) • 5h 'Batterien leer' (optionales Extra) • 6 Gefrierfach • 7 Eiswürfelschale • 8 Kühlfach • 9 Kühlrippen • 10 Ablagefächer • 11 Gemüsefach • 12 Typenschild • 13 Türkästen • 14 Flaschenhalterung • 15 Ausziehfach (optional bei den Modellen C1 und C2) • 16 Schubfach für Flaschen und Gemüse • 17 Flaschenhalterung für Schubfach

1 Einleitung

Dieses Thetford-Gerät wurde speziell für Wohnwagen und Wohnmobile konstruiert. Es ist benutzerfreundlich, erfüllt hohe Qualitätsstandards und bietet Ihnen allen möglichen Komfort im Urlaub und auf Kurzreisen. Wir empfehlen Ihnen, dieses Handbuch zu lesen, bevor Sie dieses Gerät verwenden. Nicht alle Kapitel dieses Handbuchs sind für alle Geräte relevant. Stellen Sie sicher, dass Sie die für Ihr Gerät relevanten Teile vollständig lesen. Bewahren Sie dieses Handbuch zum späteren Nachschlagen an einem sicheren Ort auf.

Die aktuellste Version des Handbuchs finden Sie auf der Webseite www.thetford-europe.com

Verwendete Symbole

- Tipp
- Achtung (mögliche Gefahr von Verletzungen oder Beschädigung des Produkts)

2 Sicherer Gebrauch

Für eine ordnungsgemäße und sichere Verwendung des Kühlschranks müssen Sie einige Vorsichtsmaßnahmen und allgemeine Empfehlungen beachten. Wenn diese Anweisungen nicht befolgt werden, akzeptieren wir keine Gewährleistungsansprüche.

Was zu tun ist, wenn Sie Gasgeruch wahrnehmen: Schließen Sie sofort das Ventil der Gasflasche, löschen Sie alle offenen Flammen, schalten Sie keine Elektrogeräte oder kein Licht an, öffnen Sie die Fenster und verlassen Sie den Raum. Nehmen Sie dann Kontakt mit der Kundendienstabteilung Ihres Landes oder Urlaubslandes auf.

Was zu tun ist, wenn Sie einen stechenden Geruch aus dem Kühlsystem wahrnehmen: Schalten Sie den Kühlschrank aus, löschen Sie alle offenen Flammen, sorgen Sie für eine ausreichende Lüftung durch die Lüftungsöffnungen, Fenster und Türen. Nehmen Sie dann Kontakt mit der Kundendienstabteilung Ihres Landes oder Urlaubslandes auf.

Dieses Gerät kann von Kindern ab einem Alter von 8 Jahren und Personen mit eingeschränkten physischen, motorischen oder geistigen Fähigkeiten oder Mängeln an Erfahrung und Wissen benutzt werden, falls diese über die sichere Verwendung des Geräts unterrichtet wurden und mögliche Gefahrenquellen verstehen.

Passen Sie auf, dass Kinder nicht mit dem Gerät spielen oder sich darin verstecken. Kinder können eingeschlossen werden und möglicherweise ersticken. Erlauben Sie Kindern nicht ohne Beaufsichtigung das Gerät zu reinigen oder Wartungsarbeiten durchzuführen.

Wartung

- Lassen Sie den Einbau, den Elektroanschluss, die Wartung und die regelmäßige Überprüfung des Gassystems entsprechend der Vorschriften von Thetford (www.thetford-europe.com) und der örtlichen Sicherheitsregeln durch einen qualifizierten Techniker durchführen;
- Öffnen oder beschädigen Sie das Kühlsystem auf der Rückseite Ihres Kühlschranks nicht. Das Kühlsystem steht unter Druck und enthält gesundheitsgefährdende Substanzen;
- Versuchen Sie nicht, Teile des Gassystems, des Abgaskanals oder der Elektrokomponenten selbst zu reparieren. Die Reparaturen dürfen nur durch einen qualifizierten Techniker erfolgen. Nehmen Sie bitte Kontakt mit der Kundendienstabteilung auf, um weitere Unterstützung und Adressen zu erhalten;
- Schalten Sie Ihren Kühlschrank vor der Durchführung jedweder Wartungs- oder Reinigungsarbeiten an Ihrem Kühlschrank aus;
- Setzen Sie den Kühlschrank niemals Regen aus.

Gasbenutzung

- Der Kühlschrank läuft nur mit Flüssiggas (Propan, Butan oder einer Mischung von diesen beiden). Er läuft nicht mit Erdgas oder Kohlendioxid.
- Verwenden Sie nur Gas, das auf dem Typenschild im Innern des Kühlschranks angegeben ist;
- Wir empfehlen die Verwendung eines zusätzlichen Filters, wenn Sie Autogas (LPG) verwenden;
- Überprüfen Sie, ob die Ausführung und der Standort der Gasflasche die neuesten technischen Bestimmungen erfüllen;
- Wechseln Sie die Gasflasche an der frischen Luft und außerhalb der Reichweite aller möglichen Zündquellen;
- Versperren Sie die Lüftungsöffnungen am Ort der Lagerung der Gasflasche nicht;
- Halten Sie brennbares Material vom Kühlschrank fern;

- Verwenden Sie kein Gas zum Betrieb Ihres Kühlschranks in der Nähe von Tankstellen.

Lebensmittel

- Beachten Sie das auf der Lebensmittelverpackung aufgedruckte Mindesthaltbarkeitsdatum;
- Das Auftauen, die Reinigung oder Wartung des Kühlschranks kann die Haltbarkeit der Lebensmittel verkürzen.

3 Einschalten des Kühlschranks

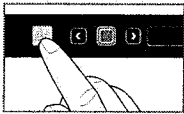

Um den Kühlschrank einzuschalten, halten Sie den Ein-/Ausschalter 1 Sekunde lang gedrückt, siehe Abbildung. Im Ein-/

Ausschalter leuchtet eine Lampe grün auf.

Nach 10 Sekunden werden die Einstellungen gedimmt. Die grüne Lampe zeigt an, dass der Kühlschrank weiterhin in Betrieb ist.

Um die Einstellungen zu überprüfen, drücken Sie den Ein-/Ausschalter. Die zuletzt ausgewählten Einstellungen leuchten auf.

Um eine optimale Funktionsfähigkeit des Kühlschranks zu gewährleisten, richten Sie Ihr Fahrzeug waagrecht aus, bevor Sie den Kühlschrank betreiben.

Schalten Sie den Kühlschrank 8 Stunden, bevor Sie Lebensmittel einlagern, ein, um ein optimales Ergebnis zu erhalten.

Wir empfehlen, das Innere des Kühlschranks ordnungsgemäß zu reinigen, bevor Sie den Kühlschrank verwenden.

4 Auswahl der Energiequelle

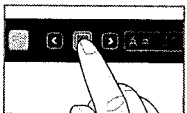

Halten Sie nach dem Einschalten des Kühlschranks die Bestätigungstaste 2 Sekunden lang gedrückt. Die Symbole für die Quellen leuchten auf und beginnen zu blinken.

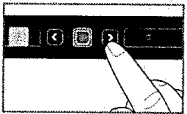

Wählen Sie die gewünschte Quelle durch Drücken der Pfeiltasten aus.

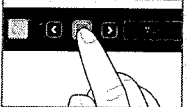

Bestätigen Sie Ihre Auswahl durch die Bestätigungstaste.

Quellen

A Auto
Der Kühlschrank wählt automatisch die beste verfügbare Quelle (in der Reihenfolge: 230V, Batterie, Gas).

Die automatische Funktion ist nicht bei allen Kühlschranktypen vorhanden

230V Der Kühlschrank wird über das Stromnetz betrieben.

12V Der Kühlschrank wird über die Batterie Ihres Fahrzeugs betrieben.

Gas Der Kühlschrank wird über den Gasanschluss einer Gasflasche betrieben.

Wenn Sie den Kühlschrank auf die automatische Quellauswahl einstellen, zeigt das Bedienfeld zwei Quellsymbole an; A und die beste verfügbare Quelle.

Verwenden Sie stets den Gasanschluss oder die Netzspannung, um den Kühlschrank in Betrieb zu nehmen und zu kühlen. Der Betrieb mit 12 V ist nur dann wirksam, wenn der Motor des Fahrzeugs läuft.

Die Leistungsfähigkeit des Kühlschranks ist, wenn er mit 12 V betrieben wird, von der Dicke und Länge der Elektroleitung und dem Gesamtaufbau des Fahrzeugs abhängig.

Um eine optimale Leistung zu sichern, deaktivieren Sie das Start-/Stoppssystem an Ihrem Fahrzeug, falls vorhanden.

Wenn der Kühlschrank durch einen Gasanschluss betrieben wird, vergewissern Sie sich, dass das Bedienfeld durch Akkus oder Batterien der Größe AA betrieben wird (für ein autarkbetriebenes Modell).

Wenn Sie Gas gewählt haben, sollte die Flamme innerhalb von 30 Sekunden gezündet werden. Wenn die Inbetriebnahme fehlschlägt, schalten Sie den Kühlschrank aus und wieder ein und wählen Sie die Quelle Gas erneut.

Aus Sicherheitsgründen kann die Gasflamme nach Fahrstop, erst nach 15 Minuten gezündet werden.

Bei einer Höhe ab etwa 1000 m über dem Meeresspiegel können Probleme physikalischer Art bei der Verwendung von Gas auftreten. Das bedeutet nicht, dass der Kühlschrank nicht ordnungsgemäß funktioniert.

Autonomes Modell

Der Kühlschrank kann nur betrieben werden, wenn das Bedienfeld in Betrieb ist.

Ein autonomes Modell (aufgebaut durch Ihren Händler) kann mithilfe von AA-Batterien betrieben werden für den Fall, dass kein Stromnetz vorhanden ist oder keine Akkus verfügbar sind.

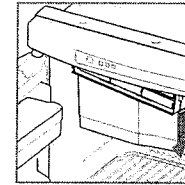

Öffnen Sie deshalb die kleine Abdeckung unterhalb des Bedienfeldes, siehe Abbildung. Legen Sie 6 neue 1,5 V AA/LR6 Batterien ein, siehe die Abbildung in der Abdeckung.

5 Auswahl der Kühlstufe

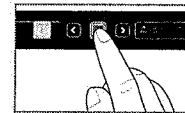

Halten Sie nach dem Einschalten des Kühlschranks die Bestätigungstaste 2 Sekunden lang gedrückt.



Die Symbole für die Quellen beginnen zu blinken. Drücken Sie die Bestätigungstaste erneut.



Die Kühlstufenanzeigen beginnen zu blinken. Verwenden Sie die Pfeiltaste, um die gewünschte Kühlstufe auszuwählen.



Bestätigen Sie Ihre Auswahl durch die Bestätigungstaste.

Niedrigste Kühlstufe Höchste Kühlstufe

Ihr Kühlschrank erfüllt die Anforderungen der Klimaklasse SN entsprechend der Norm EN ISO 15502:2005 bei einer Raumtemperatur von 10 °C bis 32 °C.

Wir empfehlen Ihnen, den Kühlschrank bei einer Umgebungstemperatur zwischen 15 °C und 25 °C auf die Kühlstufe 3 zu stellen. Bei einer höheren Temperatur brauchen Sie eine höhere Kühlstufe, bei einer niedrigeren Temperatur eine niedrigere Kühlstufe.

Zur Verbesserung der Kühlleistung Ihres Kühlschranks bei hohen Temperaturen empfiehlt Thetford die Verwendung des Ventilator-Bausatzes. Er hilft, die warme Luft schneller den Lüftungsöffnungen zuzuführen. Der Ventilator-Bausatz ist für alle Thetford-Kühlschränke verwendbar.

6 Kontrolle optionaler Extras

Batterien leer

bei den autonomen Modellen vorhanden, aufgebaut durch Ihren Händler.

Wenn Ihr Kühlschrank über die Option des autonomen Betriebs verfügt, kann er etwa 7 Tage lang mit 1,5 V AA/LR6-Batterien in Kombination mit einer Gasquelle betrieben werden.

Wenn das rote Symbol 'Batterien leer' blinkt, müssen Sie die Batterien innerhalb von 24 Stunden ersetzen. Entnehmen Sie alle Batterien aus der kleinen Abdeckung unterhalb des Bedienfeldes und setzen Sie 6 neue Batterien ein. Wenn Sie diese Funktion des Kühlschranks mehr als zwei Wochen lang nicht benutzen, entnehmen Sie alle Batterien.

Verwenden Sie nur neue 1,5 V AA/LR6-Batterien. Verwenden Sie keine aufladbare Akkus für diese Funktion des Kühlschranks.

Wenn Sie nicht genügend Batterien haben oder Sie Ihren Kühlschrank für einen sehr kurzen Zeitraum benutzen möchten, können Sie auch nur 3 Batterien in Reihe verwenden. Ihr Kühlschrank kann so etwa eine halbe Woche lang betrieben werden.

Anti-Kondensation

beim Kühlschrank Modell B vorhanden

Um das Beschlagen des Bedienfeldes zu verhindern, ist die Anti-Kondensationsfunktion automatisch eingeschaltet. Schalten Sie diese Funktion nur aus, wenn wenig Energie vorhanden ist.

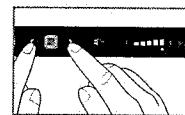

Halten Sie gleichzeitig beide Pfeiltasten 2 Sekunden lang gedrückt, siehe Abbildung. Das Symbol 'Anti-Kondensation aus' leuchtet auf dem Bedienfeld auf. Um diese Funktion wieder einzuschalten, halten Sie erneut beide Pfeiltasten 2 Sekunden lang gedrückt.

Wenn Ihr Kühlschrank mit AA-Batterien betrieben wird, ist die Anti-Kondensation automatisch ausgeschaltet.

7 Benutzung des Kühlfachs

Sie können den Kühlschrank nach Ihren Wünschen einstellen, indem Sie die Ablagefächer und Türkästen in der Höhe verstellen.

⚠ Überprüfen Sie nach der Verstellung der Ablagefächer und Türkästen, ob sich die Tür noch ordnungsgemäß schließen lässt.

Verstellung der Ablagefächer

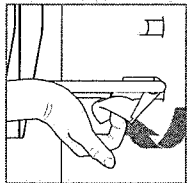

Drehen Sie die Kunststoffschelle des Ablagegitters nach oben, wie abgebildet. Heben Sie diese Seite etwas an und bewegen Sie das Ablagegitter zur gewünschten Position.

Legen Sie zunächst die linke Seite des Ablagegitters ohne die Kunststoffschelle an die Kühlschrankwand, legen Sie anschließend die andere Seite in die entsprechende Nut. Drehen Sie die Kunststoffschelle nach unten. Ihr Ablagefach ist wieder sicher befestigt.

Verstellung der Türkästen

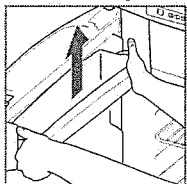

Drücken Sie einen Türkasten mit beiden Händen aus seiner Verankerung, siehe Abbildung. Verstellen Sie diesen Türkasten auf die gewünschte Position und drücken Sie ihn wieder in die Verankerung. Der Türkasten ist wieder sicher befestigt.

Verwendung des Ausziehfachs

für Kühlschrankmodell C1 und C2

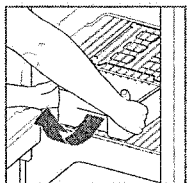

Sie können das Ausziehfach als Fach für all Ihre Lebensmittel für das Frühstück oder Mittagessen verwenden.

Ziehen Sie das ganze Fach heraus und stellen Sie es direkt auf den Tisch.

Um das Ausziehfach herauszunehmen, ziehen Sie das Fach bis zum Anschlag. Heben Sie anschließend das Fach vorn hoch, wie abgebildet. Das Fach kann jetzt herausgenommen werden.

Verwendung des Schubfachs

für Kühlschrankmodell C1 und C2

Das Schubfach ist speziell für Flaschen, Dosen und Gemüse konzipiert.

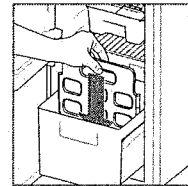

Um das Schubfach in zwei Bereiche zu unterteilen, nehmen Sie den Flaschenhalter von hinten heraus und setzen Sie ihn zurück in die gewünschte Kerbe ein, wie abgebildet.

⚠ Die maximale Aufbewahrungskapazität des Schubfachs beträgt 15 kg.

Einlagerung der Lebensmittel

Nach einer Kühldauer von mindestens 8 Stunden können Lebensmittel in den Kühlschrank eingelagert werden. Um eine optimale Leistungsfähigkeit des Kühlschranks zu gewährleisten, dürfen Sie die Kühlrippen nicht vollständig mit Lebensmitteln abdecken. Überprüfen Sie, ob die Luft dennoch um die Kühlrippen zirkulieren kann.

⚠ Um die Eisbildung in Ihrem Kühlschrank zu vermeiden, verschließen Sie stets flüssige Produkte, lassen Sie warme Produkte stets abkühlen, bevor Sie sie in den Kühlschrank stellen, und öffnen Sie die Tür nicht länger als notwendig.

👉 Um die Abkühlzeit zu verringern, lagern Sie stets vorgekühlte Lebensmittel in den Kühlschrank ein.

👉 Um das Austrocknen der Lebensmittel oder Gerüche in Ihrem Kühlschrank zu vermeiden, lagern Sie die Lebensmittel stets getrennt und in geschlossenen Behältern ein.

8 Benutzung des Gefrierfachs

Sie können das Gefrierfach verwenden, um bereits eingefrorene Lebensmittel im gefrorenen Zustand zu halten oder Eiswürfel mit der beiliegenden Thetford Eiswürfelschale herzustellen.

⚠ Legen Sie niemals kohlenstoffhaltige Getränke in das Gefrierfach.

⚠ Wenn der Kühlschrank für einen längeren Zeitraum bei einer Fahrzeuginnentemperatur

unterhalb von 10 °C betrieben wird, kann eine konstante Regulierung der Temperatur im Gefrierfach nicht garantiert werden. Die Temperatur kann ansteigen und die Lebensmittel im Gefrierfach können auftauen.

Herstellung von Eiswürfeln

Füllen Sie 2/3 der Eiswürfelschale mit Wasser und legen Sie die Schale in das Gefrierfach. Verwenden Sie dazu stets nur Trinkwasser.

⚠ Essen Sie niemals Eiswürfel oder Eis am Stiel direkt aus dem Gefrierfach. Das kann Brandwunden verursachen.

👉 Um den Vorgang zu beschleunigen, stellen Sie Eiswürfel über Nacht her, wenn der Kühlschrank eine höhere Leistungsfähigkeit aufweist. Legen Sie die Eiswürfelschale in ein leeres Gefrierfach auf die Unter- und Rückseite.

9 Während der Fahrt

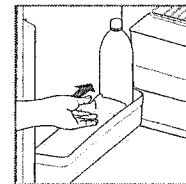

Stellen Sie sicher, dass sich alle Produkte in Ihrem Kühlschrank während der Fahrt nicht verschieben können. Sichern Sie die Flaschen in der Tür und dem Schubfach mit der Flaschenhalterung und sichern Sie alle Lebensmittel in den Ablagefächern.

⚠ In Europa ist das Betreiben Ihres Kühlschranks während der Fahrt nur erlaubt, wenn ein Gassystem mit Unterbrechungsschutz installiert ist und die vor Ort geltenden Vorschriften eingehalten werden.

👉 Wegen der Vielfalt der Umgebungsbedingungen während der Fahrt kann ein ordnungsgemäßes Verhalten mit Gas nicht garantiert werden. Deshalb empfiehlt Thetford, Ihren Kühlschrank während der Fahrt nicht mit Gas zu betreiben.

Türschloss

Wenn Sie den Kühlschrank schließen und gegen die Tür des Kühlschranks drücken, verriegelt die Tür automatisch. Dieses Türschloss sichert außerdem die Tür während der Fahrt.

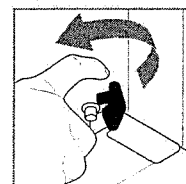

Einige Modelle verfügen über ein zusätzliches Sicherheitsschloss an der Unterseite des Kühlschranks. Sorgen Sie dafür, dass sich die Tür während

der Fahrt nicht öffnet, schieben Sie das schwarze Sicherheitsschloss über den Stift an der Tür.

⚠ Lassen Sie Kinder nicht am Kühlschrank spielen oder sich in ihm verstecken. Die Kinder können eingeschlossen werden und möglicherweise ersticken.

10 Winterbenutzung

Wenn Sie den Kühlschrank bei einer Außentemperatur unterhalb von 10 °C betreiben wollen, bringen Sie eine Winterabdeckung an, siehe Abbildung.

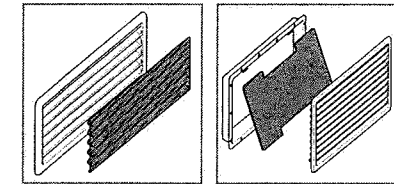

Diese Abdeckung schützt Ihren Kühlschrank gegen zu kalte Luft und sorgt dafür, dass der Kühlschrank weiterhin bestens funktioniert.

Vergessen Sie nicht, die Winterabdeckung wieder abzunehmen, sobald die Temperatur 10 °C übersteigt.

11 Reinigung

Es ist wichtig, den Kühlschrank regelmäßig zu reinigen, um eine optimale Leistungsfähigkeit zu erzielen. Entfernen Sie zunächst die Ablagefächer, Türablagefächer, das Ausziehfach und das Schubfach. Reinigen Sie anschließend diese Teile und das Innere des Kühlschranks mit einem weichen Tuch und einem milden Haushaltsreiniger. Verwenden Sie ein feuchtes, weiches Tuch für das Äußere des Kühlschranks. Vergewissern Sie sich, dass die Lüftungsöffnungen außen am Fahrzeug stets staubdicht sind.

Ausbau des Ausziefsystems

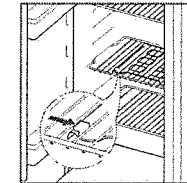

Öffnen Sie zum Entfernen des Ausziefsystems für die **Kühlschrankmodelle C1 und C2** die Kühlschranktür vollständig und nehmen Sie das Ausziehfach heraus. Schieben Sie anschließend

das Schienensystem nach rechts, wie in der Abbildung dargestellt. Das Ausziefsystem kann jetzt frei herausgenommen werden. Setzen

Sie das System nach der Reinigung wieder in umgekehrter Reihenfolge zusammen. Vergewissern Sie sich, dass das Ausziehfachsystem wieder einrastet.

Schubfach herausnehmen

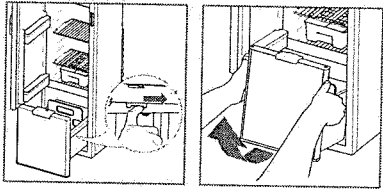

Ziehen Sie zum Entfernen des Schubfachs für das **Kühlschrankmodell C1** das Schubfach bis zum Anschlag heraus und drücken Sie es etwas zurück. Schieben Sie anschließend die Führungsverriegelungen nach hinten, wie abgebildet. Ziehen Sie das Schubfach nach vorn und heben Sie die Räder über die Kurven an. Das Schubfach kann jetzt frei herausgenommen werden. Ziehen Sie nach der Reinigung die Führungen zurück, bis Sie wieder einrasten und legen Sie dann das Schubfach wieder in umgekehrter Reihenfolge ein.

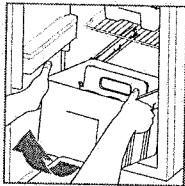

Öffnen Sie zum Entfernen des Schubfachs für das **Kühlschrankmodell C2** die Kühlschranktür vollständig und ziehen Sie das Schubfach bis zum Anschlag heraus. Heben Sie das Fach anschließend vorn

an, wie abgebildet. Das Schubfach kann jetzt frei entfernt werden. Legen Sie das Schubfach nach der Reinigung in umgekehrter Reihenfolge zurück.

⚠️ Reinigen Sie Ihren Kühlschrank nicht mit Seife oder aggressiven, ätzenden oder kohlesauren Reinigungsmitteln.

⚠️ Die losen Teile des Kühlschranks sind nicht für den Geschirrspüler geeignet.

⚠️ Wasser, das durch die Lüftungsöffnungen eindringt, kann Ihren Kühlschrank beschädigen. Bringen Sie deshalb die Winterabdeckungen an, bevor Sie Ihr Fahrzeug waschen.

12 Ausschalten des Kühlschranks

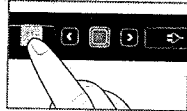

Vor dem Auftauen des Kühlschranks oder Abstellen Ihres Fahrzeugs schalten Sie den Kühlschrank aus. Halten Sie

die Ein-/Ausschalter 2 Sekunden lang gedrückt, siehe Abbildung, um den Kühlschrank auszuschalten. Alle Lampen erlöschen.

13 Abtauen

Eine Eisschicht auf den Kühlrippen senkt die Kühlfähigkeit und Langlebigkeit Ihres Kühlschranks. Deshalb verfügt Ihr Kühlschrank über ein automatisches Abtausystem, das die Eisbildung vermeidet.

Ungeachtet dieses Systems können Sie Ihren Kühlschrank im Bedarfsfall auch manuell abtauen. Entnehmen Sie alle Lebensmittel, wickeln Sie sie in Zeitungspapier ein und legen Sie sie an einen kühlen Ort oder in eine Kühltasche. Entfernen Sie anschließend das Schubfach (nur für Modelle C1 und C2) und lassen Sie die Türen offen. Legen Sie trockene Handtücher in den Kühlschrank, um das übrig gebliebene Wasser aufzufangen. Wenn der Kühlschrank abgetaut ist, trocknen Sie das Innere sorgfältig.

⚠️ Versuchen Sie nicht, den Abtauvorgang zu beschleunigen, indem Sie die Eisschicht mit Kraft oder scharfen Gegenständen entfernen oder einen Haartrockner verwenden.

14 Lagerung

Wenn Sie beabsichtigen, Ihren Kühlschrank für einen langen Zeitraum nicht zu benutzen, ist es wichtig, den gesamten Kühlschrank völlig zu leeren, abzutauen und zu reinigen. Bringen Sie dann die Winterabdeckung an den Lüftungsöffnungen an, um Ihren Kühlschrank während der Lagerung zu schützen.

Lassen Sie die Kühlschranktür sowie die Gefrierfachtür während der Lagerung offen, um Gerüche und Schimmel im Kühlschrank zu vermeiden. Die Türen sind mit einer Arretierung zur Belüftungsposition ausgestattet.

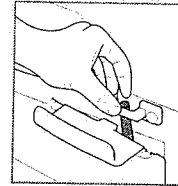

Drehen Sie für Modell A und Modell B die Arretierung zur Belüftung und sichern Sie es mit einem Riegel, wie in der Abbildung dargestellt.

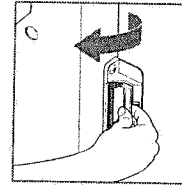

Öffnen Sie für Modell C1 und Modell C2 zunächst die Tür und Arretieren zur Belüftung, wie abgebildet. Schließen Sie anschließend die Tür, bis Sie das erste Klickgeräusch hören. Vergewissern Sie sich, dass

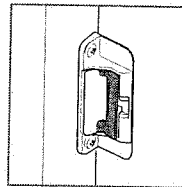

die Tür noch etwas geöffnet ist. Wenn Sie den Kühlschrank nach Arretieren zur Belüftung verwenden, müssen Sie stets die Arretierung zu Belüftung in seine Ausgangsposition zurückdrehen.

⚠️ Achten Sie darauf, dass die Gashähne der Gasflasche während der Lagerung fest verschlossen sind.

⚠️ Wasser, das durch die Lüftungsöffnungen eindringt, kann Ihren Kühlschrank beschädigen. Bringen Sie deshalb die Winterabdeckungen an, bevor Sie Ihr Fahrzeug waschen.

15 Entsorgung

Ihr Kühlschrank wurde aus qualitativ hochwertigen Materialien und Bestandteilen entwickelt und hergestellt, die recycelt werden können und wiederverwendbar sind. Das Kühlsystem enthält Ammoniak als Kältemittel und ozonunschädliches Cyclopentan als Treibmittel im Schaumstoff.

Wenn Ihr Kühlschrank das Ende seiner Nutzungsdauer erreicht hat, entsorgen sie das Produkt nach den örtlichen Richtlinien. Entsorgen Sie den Kühlschrank nicht gemeinsam mit den normalen Haushaltsabfällen. Die ordnungsgemäße Entsorgung Ihres Altgerätes hilft, die potentiellen negativen Auswirkungen auf die Umwelt und die menschliche Gesundheit zu verhüten.

16 Fragen?

Wenn Sie weiterführende Informationen benötigen oder irgendwelche Fragen zu Ihrem Kühlschrank haben, besuchen Sie bitte unsere Webseite www.thetford-europe.com. Die Kundendienstabteilung Ihres Landes oder Urlaubslandes beantwortet ebenfalls gern Ihre Fragen (die Adressen finden Sie auf der Rückseite).

Um Ihnen einen fachgerechten und wirkungsvollen Kundendienst bieten zu können, sollten Sie alle relevanten Produktinformationen bereithalten (siehe Seite 211).

Fehlerbehebung

Einige Probleme werden durch die blinkenden Lampen Ihres Bedienfeldes angezeigt. Lesen Sie zuerst die folgenden Anweisungen. Wenn das Problem dadurch nicht behoben werden kann, nehmen Sie Kontakt mit Ihrem Händler oder einem Thetford-Kundendienstzentrum auf.



Der Kühlschrank arbeitet nicht

Schalten Sie den Kühlschrank aus und wieder ein
• Sorgen Sie dafür, dass eine Energiequelle verfügbar ist



Der Kühlschrank arbeitet nicht mit 230 V

Überprüfen Sie, ob das Stromnetz verfügbar ist
• Versuchen Sie, den Kühlschrank mit einer anderen Energiequelle zu betreiben



Der Kühlschrank arbeitet nicht mit 12 V

Überprüfen Sie, ob die 12-V-Sicherung im Sicherungskasten Ihres Fahrzeuges noch in Ordnung ist
• Achten Sie darauf, dass der Motor läuft
• Versuchen Sie, den Kühlschrank mit einer anderen Energiequelle zu betreiben



Der Kühlschrank arbeitet nicht mit Gas

Überprüfen Sie, ob die Flasche nicht leer ist
• Überprüfen Sie, ob das Ventil der Gasflasche und alle Absperrventile geöffnet sind
• Schalten Sie den Kühlschrank aus und wieder ein
• Versuchen Sie, den Kühlschrank mit einer anderen Energiequelle zu betreiben.

Häufig gestellte Fragen

Was kann ich tun, wenn der Kühlschrank den Betrieb nicht aufnimmt? Überprüfen Sie, ob Sie den Kühlschrank entsprechend der Anweisungen einschalten können, ob das Fahrzeug waagrecht steht oder ob eine Energiequelle zur Verfügung steht, mit der der Kühlschrank betrieben werden kann. Wenn nichts davon das Problem löst, nehmen Sie bitte Kontakt mit Ihrem Händler oder einem Thetford-Kundendienstzentrum auf.

Der Kühlschrank weist nur eine unbefriedigende Kühlleistung auf, was kann ich tun? Überprüfen Sie, ob die Entlüftungsöffnungen abgedeckt sind oder von außen blockiert sind und nehmen Sie falls vorhanden das Mückennetz ab. Überprüfen Sie ob der Kühlschrank waagrecht steht, ob Sie die höchste Kühlstufe ausgewählt haben, ob sich die Tür des Kühlschranks noch ordnungsgemäß schließen lässt oder ob sich nicht zu viel Eis auf den Kühlrippen befindet. Wenn nichts davon das Problem löst, nehmen Sie bitte Kontakt mit Ihrem Händler oder einem Thetford-Kundendienstzentrum auf.

Alle Lampen des Bedienfeldes blinken, was soll ich tun? Schalten Sie den Kühlschrank aus und wieder ein. Ist das Problem noch nicht behoben, wenden Sie sich bitte an Ihren Händler oder ein Thetford-Kundendienstzentrum.

Ich habe bereits neue Batterien eingesetzt, aber das Symbol 'Batterien leer' blinkt weiterhin. Was ist falsch? Überprüfen Sie, ob Sie nur neuen 1,5 V AA/LR6-Batterien verwendet haben. Aufladbare Akkus können für diese Funktion nicht verwendet werden.

Meinem Kühlschrank ist keine Winterabdeckung beigelegt, ist das in Ordnung? Die Winterabdeckung ist ein Zubehörteil Ihres Kühlschranks, das Sie bei Ihrem Händler erwerben können.

Ersatzteile

Original-Thetford-Ersatzteile erhalten Sie bei Ihrem Händler oder einem autorisierten Thetford-Kundendienstzentrum.

17 Garantie

Thetford BV bietet den Endkunden seiner Produkte eine dreijährige Garantie. Bei einer Fehlfunktion während der Garantiezeit wird Thetford das Produkt nach eigenem Ermessen ersetzen oder reparieren. In diesem Fall werden die Kosten für den Ersatz, die Arbeitskosten für den Ersatz

defekter Teile und/oder die Kosten für die Teile selbst von Thetford getragen.

1. Wenn der Nutzer einen Anspruch auf diese Garantie geltend machen will, muss dieser das Produkt zu seinem Händler oder einem autorisierten Thetford-Kundendienstzentrum bringen (www.thetford-europe.com). Der Anspruch wird dort geprüft.
2. Teile, die bei der Reparatur auf Garantie ersetzt werden, sind Eigentum von Thetford.
3. Diese Garantie berührt nicht die Ansprüche aus geltenden Gesetzen zum Verbraucherschutz.
4. Diese Garantie gilt nicht, wenn das Produkt für kommerzielle Zwecke bestimmt ist oder zu solchen benutzt wird / wurde.
5. Garantieansprüche, die unter eine der folgenden Kategorien fallen, werden nicht anerkannt:
 - das Produkt wurde unsachgemäß benutzt oder die Anweisungen im Handbuch werden nicht befolgt;
 - das Produkt wurde nicht den Anweisungen entsprechend eingebaut;
 - das Produkt wurde verändert;
 - das Produkt wurde von einem nicht autorisierten Thetford-Kundendienstzentrum repariert;
 - der Produktcode oder die Seriennummer wurde geändert, beschädigt oder entfernt;
 - das Produkt wurde durch Einflüsse beschädigt, die nicht vom normalen Gebrauch des Produkts herrühren.
6. Die Garantie wird nur für Thetford-Kühlschränke gewährt, die in einem Wohnwagen oder Wohnmobil eingebaut sind.

Thetford haftet nicht für Verluste und/oder Schäden, welche direkt oder indirekt aus der Benutzung des Kühlschranks entstehen.

Thetford haftet nicht für Druckfehler und behält sich das Recht zu Änderungen an den Produktdaten ohne vorherige Ankündigung vor.

NL • INSTRUCTIES VOOR GEBRUIK

N3000-E serie met LED-bedieningspaneel

model A

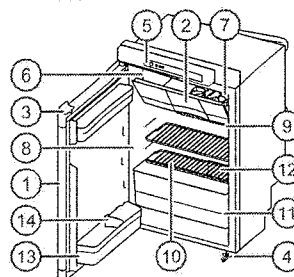

model B

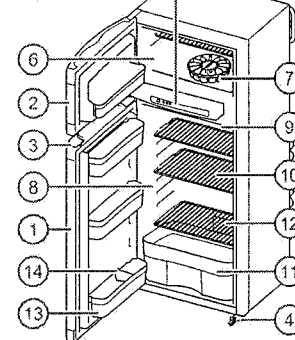

model C1

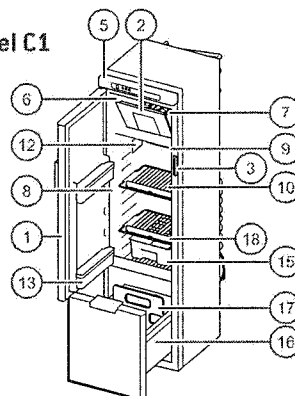

model C2

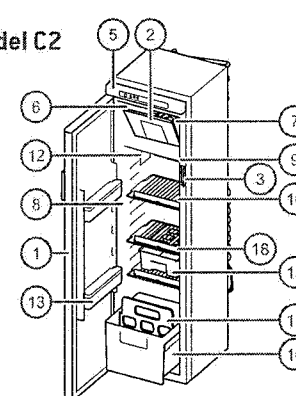

LED-bedieningspaneel

(N3000-A serie met touchscreen → p. 157)

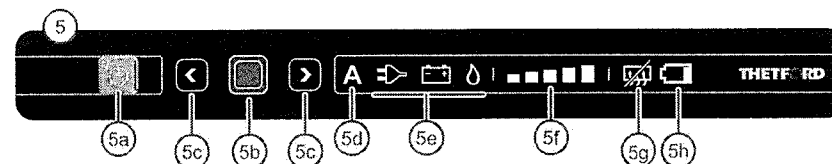

De belangrijkste onderdelen

1 Koelkastdeur • 2 Vriezerdeur • 3 Deurvergrendeling • 4 Vergrendelingsschuif (niet beschikbaar op alle koelkasten) • 5 Bedieningspaneel LED • 5a Aan/uit-knop • 5b Bevestigingsknop • 5c Pijltjestoetsen • 5d Automatische functie (niet beschikbaar op alle koelkasten) • 5e Energiebronnen • 5f Koelniveau-indicatoren • 5g 'Anti-condens' (alleen op model B) • 5h 'Batterijen leeg' (optionele functie) • 6 Vriesvak • 7 Bakje voor ijsblokjes • 8 Koelvak • 9 Koelrooster • 10 Verstelbare opslagrekken • 11 Groentelade • 12 Typeplaatje • 13 Deurbakken • 14 Flessenschuif • 15 Uitschuifbare ontbijtlade (optioneel voor modellen C1 en C2) • 16 Lade voor flessen en groenten • 17 Flessenhouder voor lade

Zusatzbett aufbauen

So sieht es vorher aus

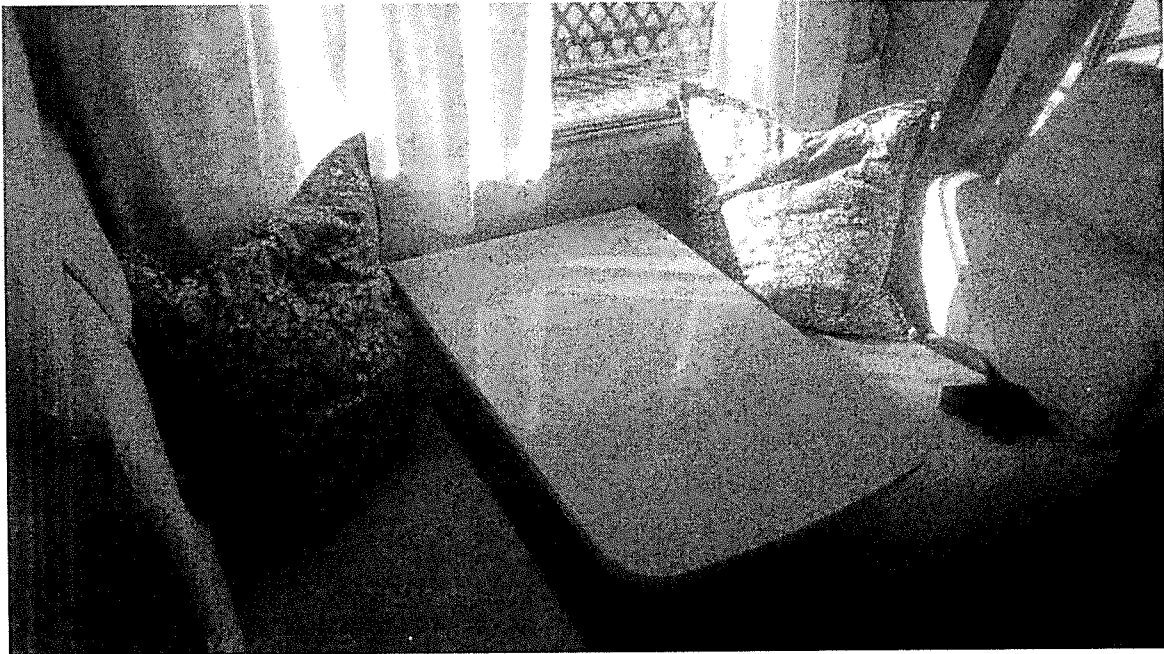

Schritt 1:

Tisch aus der Schiene nehmen, Bein umklappen. Dazu den kleinen Knopf drücken

Schritt 2:

Tisch zwischen die Sitzbänke stellen, darauf achten das die Schienen getroffen werden.

An die Wandseite das Zusatzbrett auflegen.

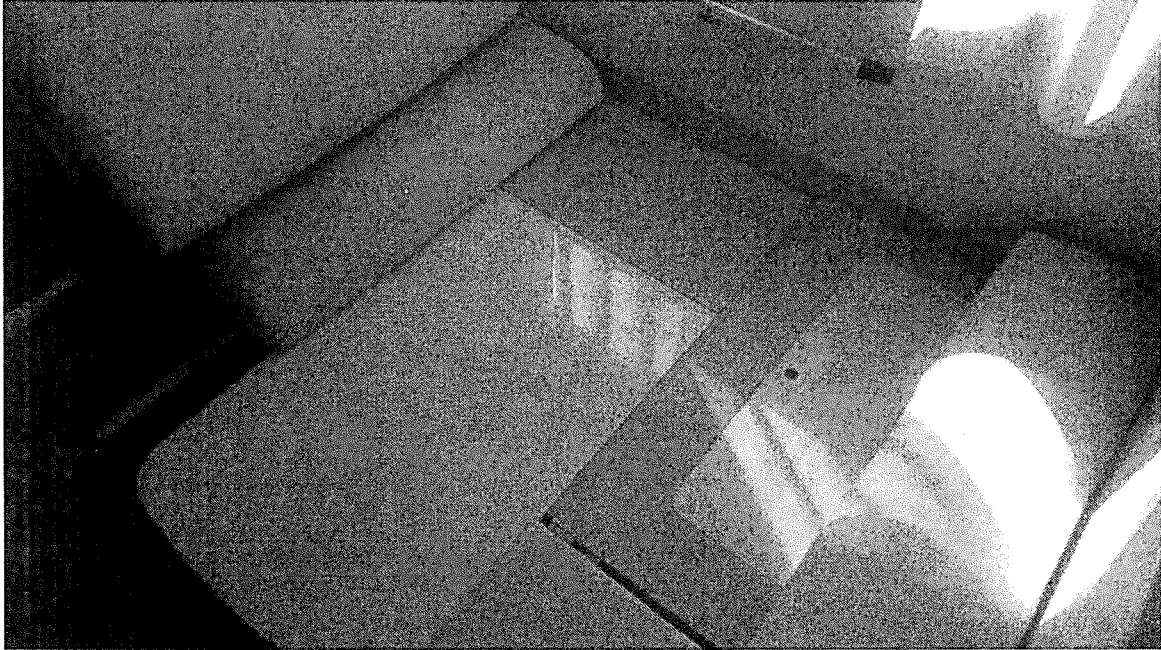

Schritt 3 – kleine Variante

Wenn nicht die gesamte Breite benötigt wird, empfiehlt es sich dann nur die Auflagen zu verteilen.



Schritt 4 – große Variante

Seitenteile in der Sitzbank ausfahren

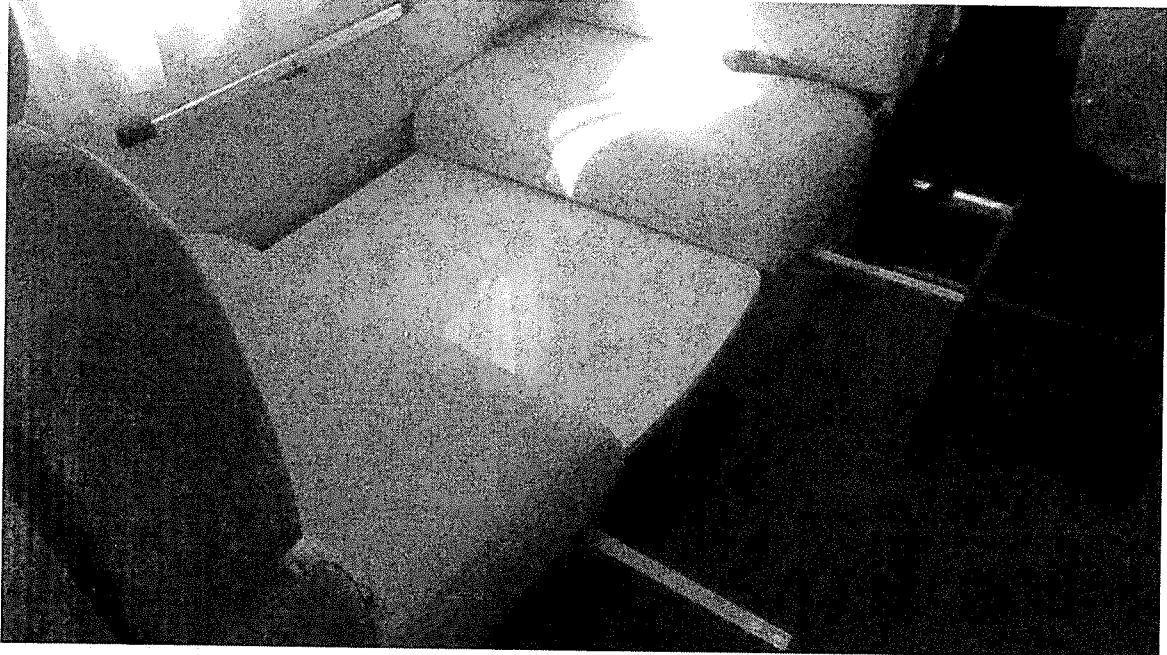

Schritt 5

Kissen auflegen nach Plan

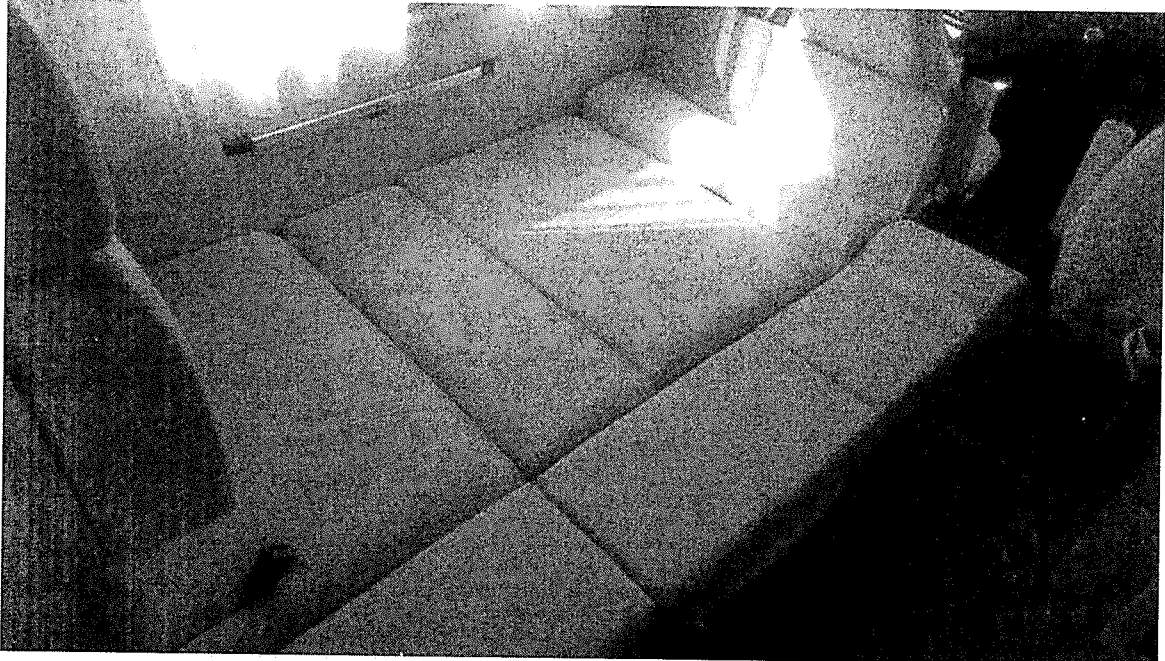

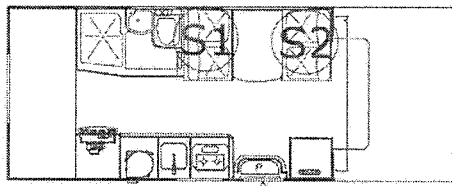

COMPOSIZIONE LETTO

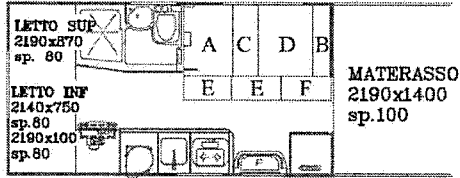

ECOPELLE PELKO'11 col.942

Tessuto: ECOPELLE
 PELKO'11 col.942

Tessuto:
 CANSAN 0904
 col.014
 Arancio
 1TAP030265

BUTTONI
 IN ECOPELLE

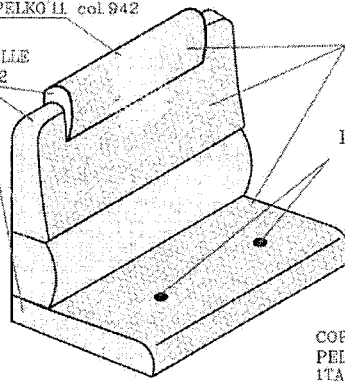

COPRICOLONNA
 PELKO'11 col.942
 1TAP030238

VISTA LATERALE CUSCINI SCHIENALE

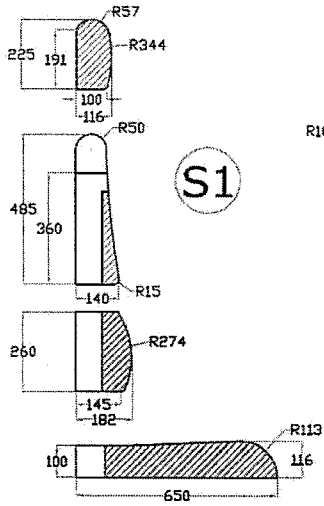

S1

VISTA FRONTALE CUSCINI SCHIENALE
 POGGIATESTA CON PANNELLO 680 x 190
 FISSAGGIO CON SETTE

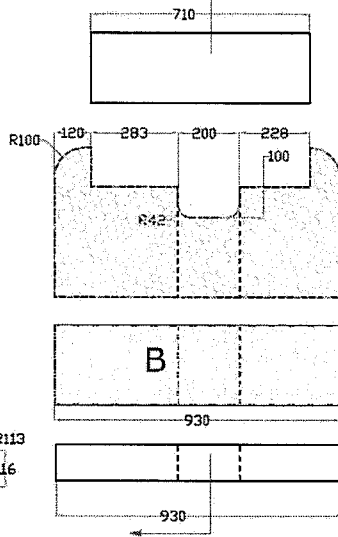

PARTICOLARE BAVAGLIO

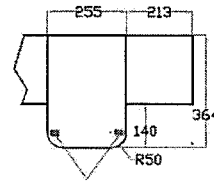

S2

Velcro di
 fissaggio

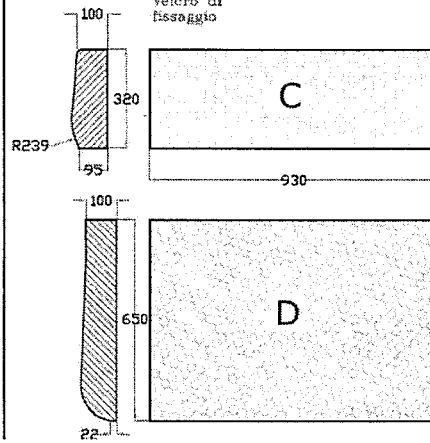

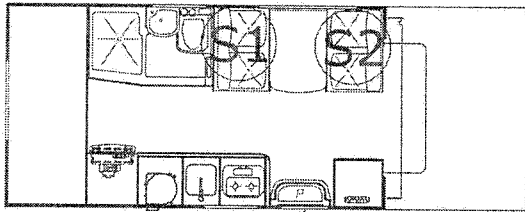

COMPOSIZIONE LETTO

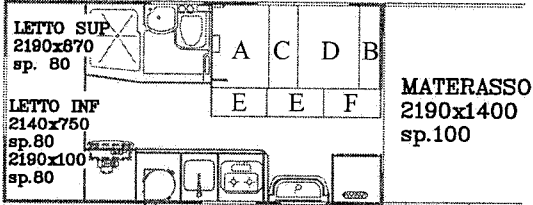

BAVAGLIO:
ECOPELLE PELKO'11 col.942

Tessuto: ECOPELLE
PELKO'11 col.942

Tessuto:
CANCAN 0904
col.014
Arancio
1TAP030265

BOTTONI
IN ECOPELLE

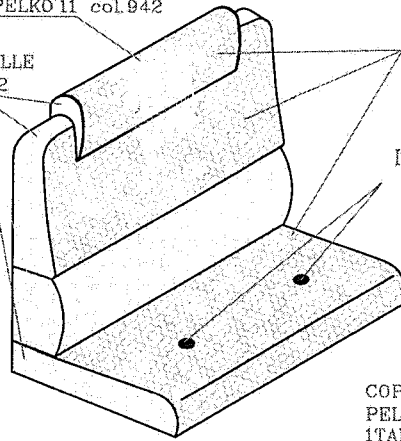

COPRICOLONNA
PELKO'11 col.942
1TAP030238

VISTA LATERALE CUSCINI SCHIENALE

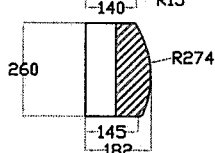
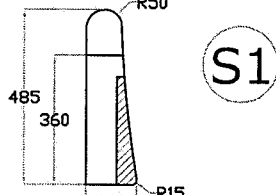
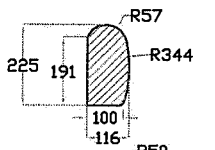

VISTA FRONTALE CUSCINI SCHIENALE
POGGIATESTA CON PANNELLO 690 x 190
FISSAGGIO CON SLITTE

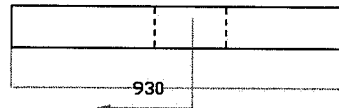
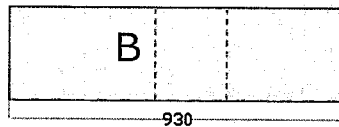
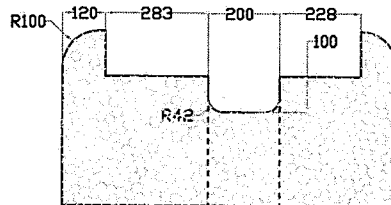
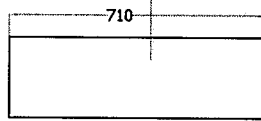

PARTICOLARE BAVAGLIO

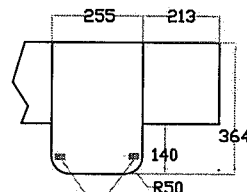

Velcro di
fissaggio

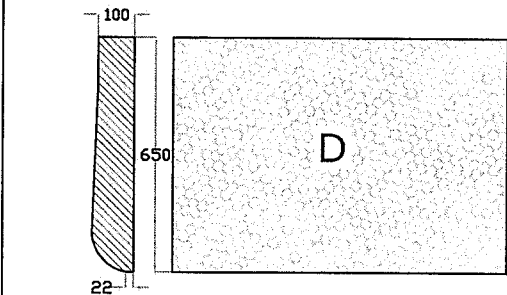
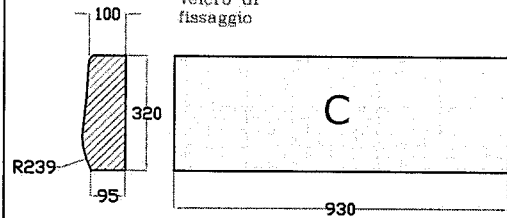

VISTA TOP CUSCINO SEDUTA

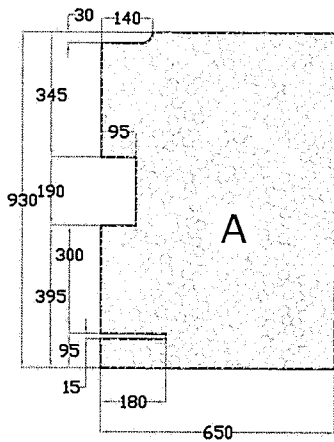

JOLLY PER COMPOSIZIONE
LETTO Spessore 120



N° 2 Cuscini

di cui 1 con tavola
togliere lo spessore della tavola
alla gommapiuma

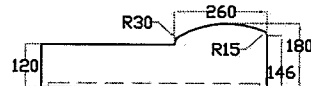

Con pannello
togliere lo
spessore della
tavola alla
gommapiuma

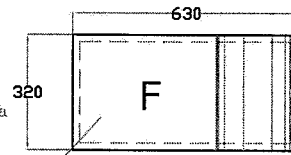

SEDE Via Piemonte n°3
53036 Poggibonai SIENA ITALY

PAG 1 di 1

Cuscini Dynamic 27

1TAP090207

Densita' 21 Kg/m³

Densita' 21 Kg/m³

1TAP090207

2014-2015

RENAULT

Le dimensioni sono riferite al
cuscino finito

00

16-09-2014

A.PINZUTI

16-09-2014

A.PINZUTI

16-09-2014

